

# Information de commande

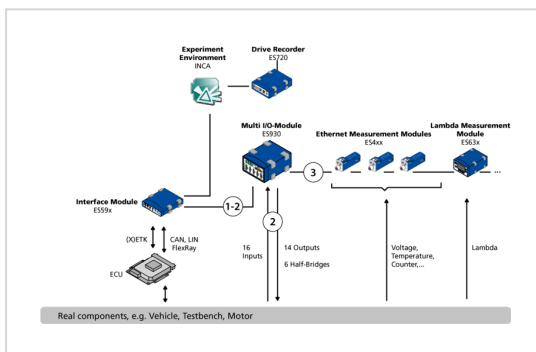
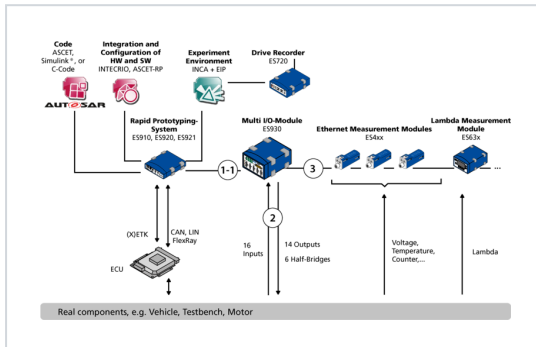

- 1-1 – L'alimentation et la connexion Ethernet de ES910
- 1-2 – L'alimentation et la connexion Ethernet de ES592/ES593-D/ES595
- 2 – Câble entrée/sortie
- 3 – Le câble de l'alimentation et la connexion Ethernet de ES4xx ou ES63X

Dénomination de commande	Désignation courte	Référence de commande
ES930		
Multi-IO Module	ES930.1	F-00K-104-250
Accessoires optionnels pour ES930		
Service de calibration pour ES930	A_ES930	F-00K-106-991

## 1-1 - L'alimentation et la connexion Ethernet d'ES910

---

Câble de connexion Ethernet et d'alimentation pour chaînes de modules, Lemo 1B FGL - Lemo 1B FGA - Fiches banane (8fc-8mc+2mc), 0m5      CBEP4301.0m5      F-00K-104-928

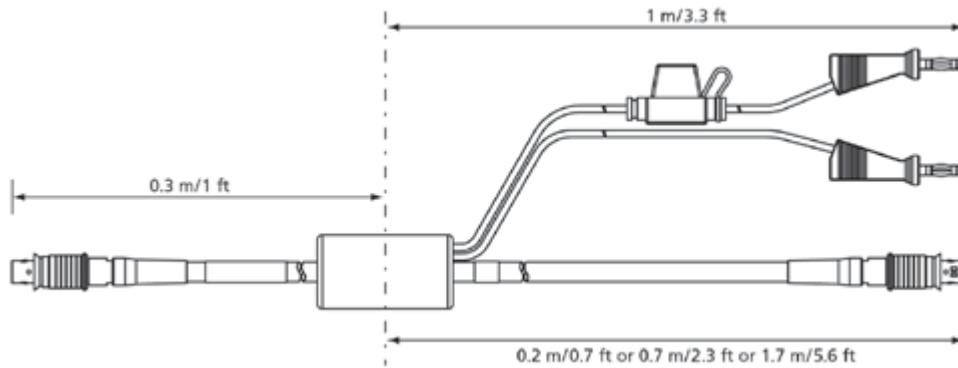

Câble de connexion Ethernet et d'alimentation pour chaînes de modules, Lemo 1B FGL - Lemo 1B FGA - Fiches banane de sécurité (8fc-8mc+2mc), 0m5      CBEP4305.1-0m5      F-00K-110-030

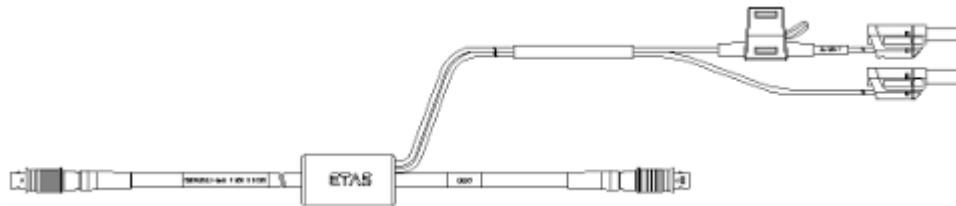

## 1-2 - L'alimentation et la connexion Ethernet de ES592 / ES593-D / ES595

---

Câble de connexion Ethernet et d'alimentation, Lemo 1B FGF - Lemo 1B FGL - Fiches banane (8mc-8fc+2mc), 3 m      CBEP420.1-3      F-00K-105-292

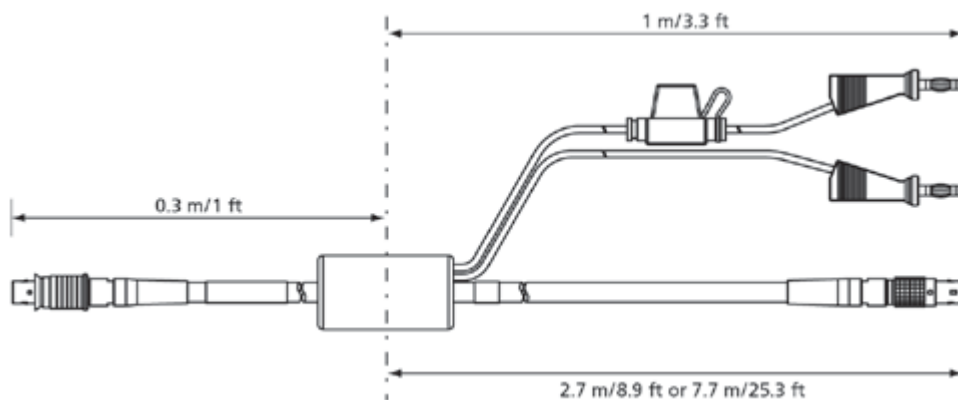

---

Câble de connexion Ethernet et d'alimentation,  
Lemo 1B FGF – Lemo 1B FGL – Fiches banane de  
sécurité (8mc-8fc+2mc), 3 m      CBEP4205.1-3      F-00K-110-041

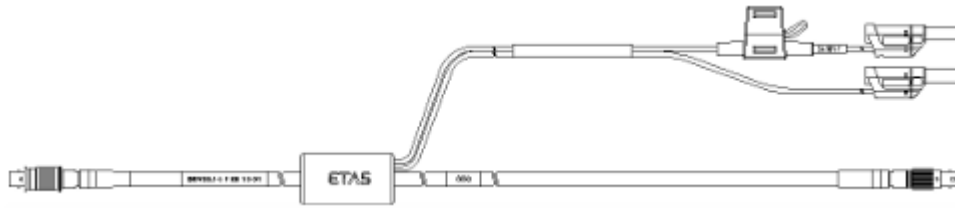

---

Câble de connexion Ethernet et d'alimentation,  
Lemo 1B FGF – Lemo 1B FGL – Fiches banane  
(8mc-8fc+2mc), 3 m      CBEP425.1-3      F-00K-105-972

---

Câble de connexion Ethernet et d'alimentation,  
Lemo 1B FGF – Lemo 1B FGL – Fiches banane de  
sécurité (8mc-8fc+2mc), 3 m      CBEP4255.1-3      F-00K-110-029

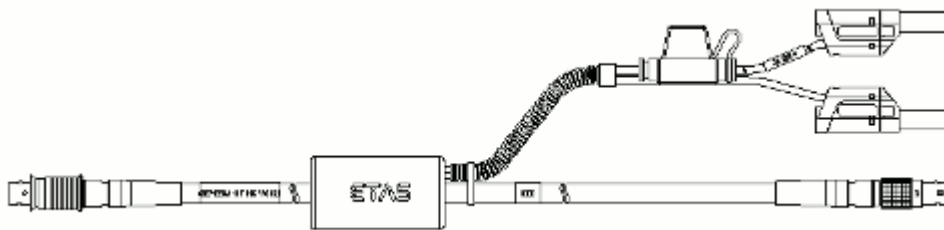

## 2 - Câble entrée/sortie

---

Câble d'entrée ES930, SUB-D – Fils nus (15fc -  
15c), 2 m      CBAV420.1-2      F-00K-106-987

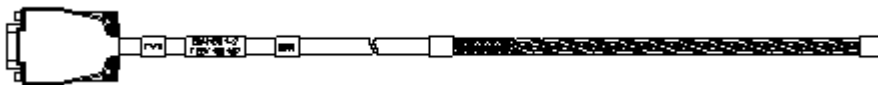

---

Câble de sortie ES930, SUB-D – Fils nus (9fc -  
9c), 2 m      CBAV421.1-2      F-00K-106-988

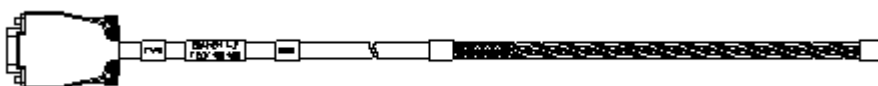

---

Câble d'étage de puissance ES930, SUB-D – Fils  
nus (26mc-26c), 2 m      CBAV422.1-2      F-00K-106-989

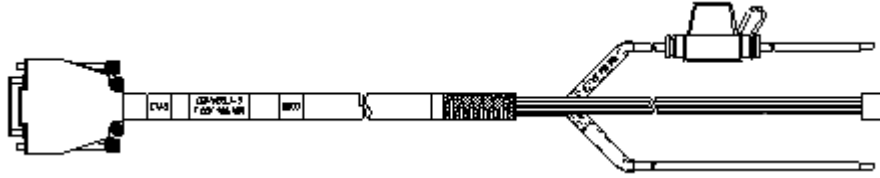

### 3 - Le câble de l'alimentation et la connexion Ethernet de ES4xx ou ES63x

Câble de connexion Ethernet au PC, Lemo 1B FGF - Lemo 1B FGL (8mc-8fc), 3 m  
 CBE400.2-3 F-00K-104-920

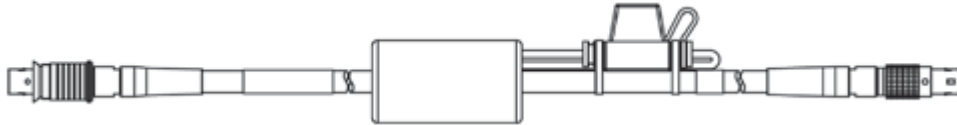

Câble de connexion Ethernet au PC, très flexible, Lemo 1B FGF - Lemo 1B FGL (8mc-8fc), 0m5  
 CBE401.1-0m5 F-00K-106-128

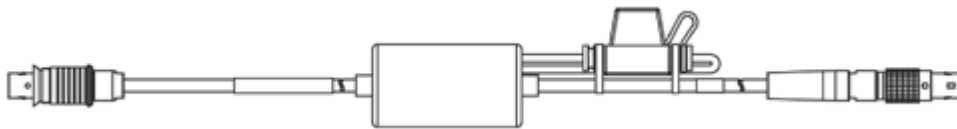

Câble de connexion Ethernet pour chaînes de modules, Lemo 1B FGA - Lemo 1B FGL (8mc-8fc), 0m45  
 CBE430.1-0m45 F-00K-104-923

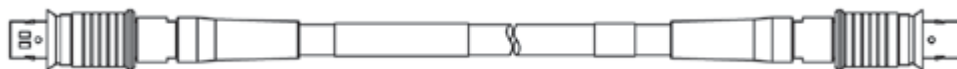

Câble de connexion Ethernet pour chaînes de modules, très flexible, Lemo 1B FGA - Lemo 1B FGL (8mc-8fc), 0m14  
 CBE431.1-0m14 F-00K-105-676



Câble de connexion Ethernet pour chaînes de modules, très flexible, Lemo 1B FGA - Lemo 1B FGL (8mc-8fc), 0m3  
 CBE431.1-0m3 F-00K-105-685



Câble d'extension Ethernet, Lemo 1B PHL -  
Lemo 1B FGL (8mc-8fc), 3 m

CBEX400.1-3

F-00K-105-294



Câble de connexion Ethernet au PC et  
d'alimentation, Lemo 1B FGL - RJ45 - Fiches  
banane (8fc-8mc+2mc), 3 m

CBEP410.1-3

F-00K-104-927

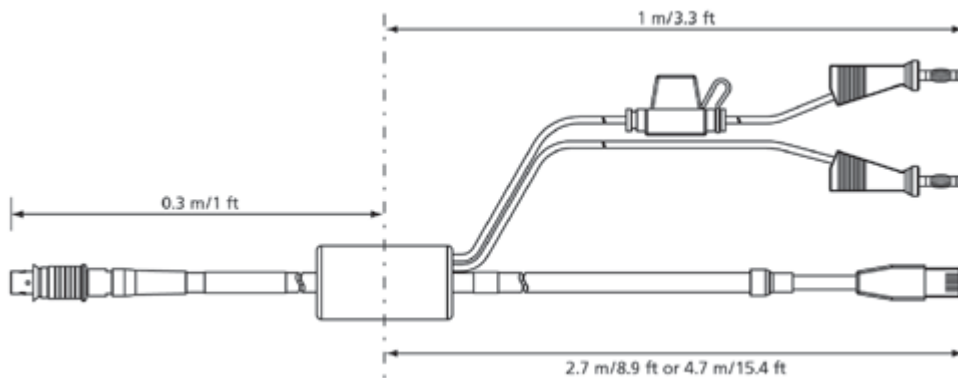

Câble de connexion Ethernet au PC et  
d'alimentation, Lemo 1B FGL - RJ45 - Fiches  
banane de sécurité (8fc-8mc+2mc), 3 m

CBEP4105.1-3

F-00K-110-026

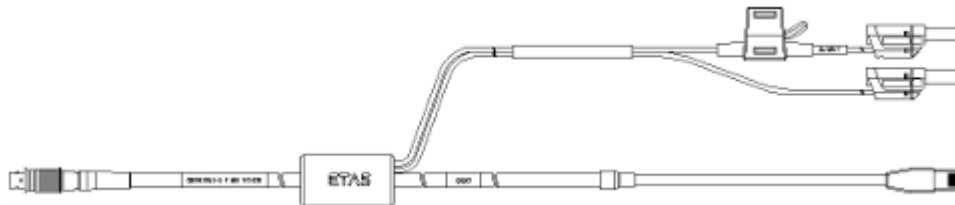

Câble de connexion Ethernet au PC et  
d'alimentation, alimentation proche du PC,  
Lemo 1B FGL - RJ45 - Fiches banane (8fc-  
8mc+2mc), 5 m

CBEP415.1-5

F-00K-105-680

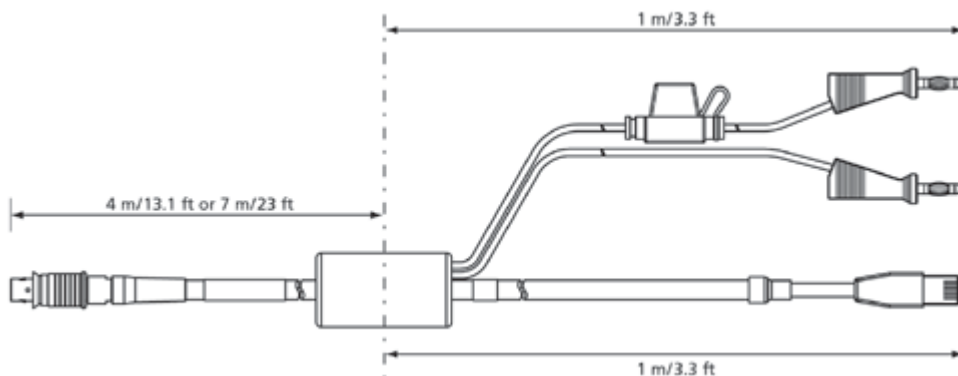

---

Câble de connexion Ethernet au PC et  
d'alimentation, alimentation proche du PC,  
Lemo 1B FGL - RJ45 - Fiches banane de sécurité  
(8fc-8mc+2mc), 5 m

CBEP4155.1-5

F-00K-110-027

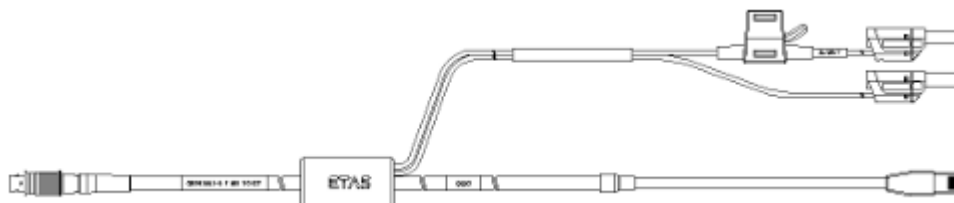

---

### Protection Caps for Unused Connectors

---

Capsule de protection de connecteurs Lemo 1B  
ouverts contre la saleté

CAP\_LEMO\_1B

F-00K-105-298

---

Capsule de protection de connecteurs Lemo 1B  
ouverts contre la saleté, bon rapport  
qualité/prix

CAP\_LEMO\_1B\_LC

F-00K-105-683



---

Note: Les CDs du produit contenant les installations logicielles sont livrés  
séparément des licences logicielles requises.

Nous pouvons produire des câbles sur mesure, selon vos spécifications.  
Pour plus d'information, veuillez contacter votre représentant ETAS local  
ou [sales.fr@etas.com](mailto:sales.fr@etas.com).

