

Bestellinformationen

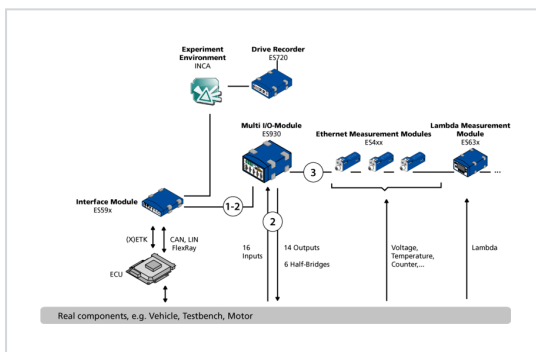
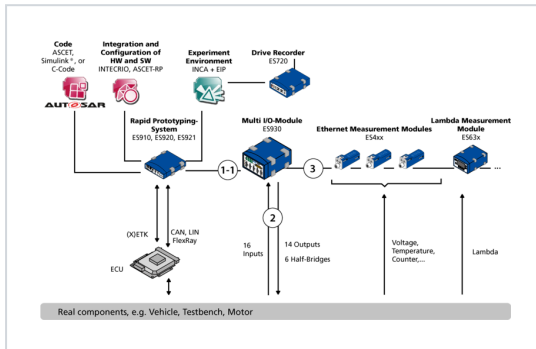

1-1 – Stromversorgung und Ethernet-Verbindung zu ES910

1-2 – Stromversorgung und Ethernet-Verbindung zu ES592 / ES593-D / ES595

2 – Eingangs- und Ausgangskabel

3 – Stromversorgung und Ethernet-Verbindung zu ES4xx oder ES63x

Artikelbezeichnung	Kurzname	Bestellnummer
ES930		
Multi-I/O Modul ES930	ES930.1	F-00K-104-250
Optionales Zubehör		
Kalibrierservice für ES930	A_ES930	F-00K-106-991

1-1 – Stromversorgung und Ethernet-Verbindung zu ES910

Ethernet-Verbindungs- und Stromversorgungskabel für Modulketten, Lemo 1B FGL – Lemo 1B FGA – Bananenstecker (8fc-8mc+2mc)

CBEP430.1-0m5

F-00K-104-928

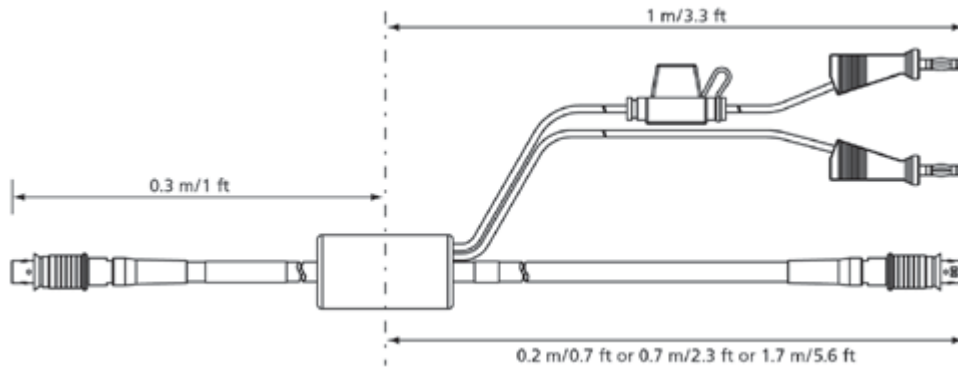

Ethernet-Verbindungs- und Stromversorgungskabel für Modulketten, Lemo 1B FGL – Lemo 1B FGA – Sicherheitsbananenstecker (8fc-8mc+2mc)

CBEP4305.1-0m5

F-00K-110-030

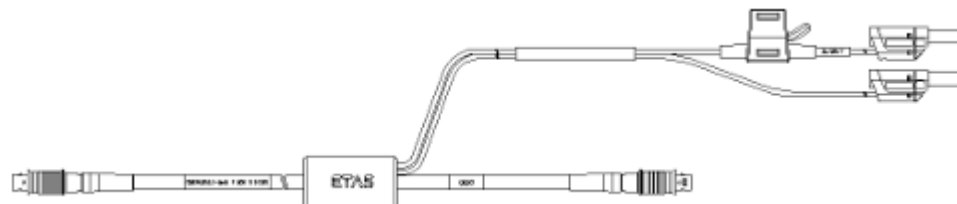

1-2 – Stromversorgung und Ethernet-Verbindung zu ES592 / ES593-D / ES595

Ethernet-Verbindungs- und Stromversorgungskabel, Lemo 1B FGF – Lemo 1B FGL – Bananenstecker (8mc-8fc+2mc), 3 m

CBEP420.1-3

F-00K-105-292

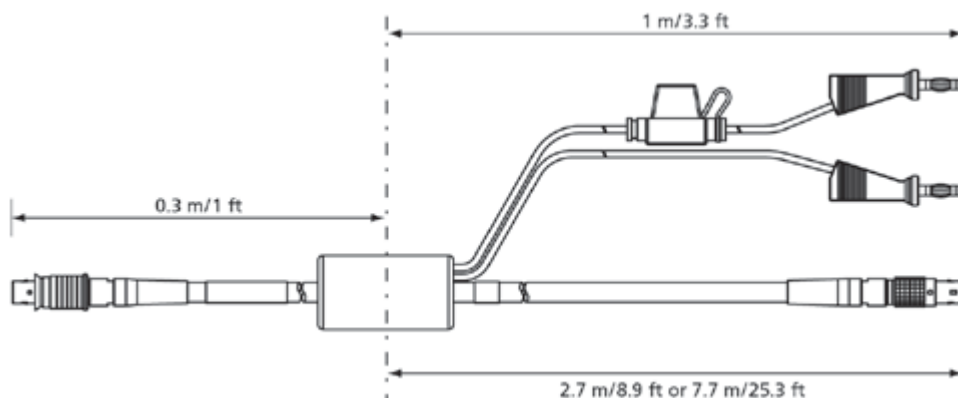

Ethernet-Verbindungs- und
Stromversorgungskabel, Lemo 1B FGF – Lemo 1B
FGL – Sicherheitsbananenstecker (8mc-
8fc+2mc), 3 m

CBEP4205.1-3

F-00K-110-041

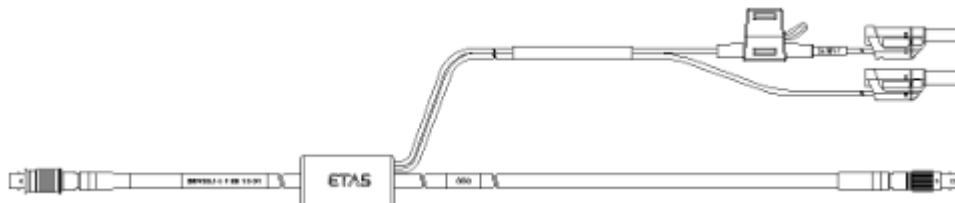

Ethernet-Verbindungs- und
Stromversorgungskabel, Lemo 1B FGF – Lemo 1B
FGL – Bananenstecker (8mc-8fc+2mc), 3 m

CBEP425.1-3

F-00K-105-972

Ethernet-Verbindungs- und
Stromversorgungskabel, Lemo 1B FGF – Lemo 1B
FGL – Sicherheitsbananenstecker (8mc-
8fc+2mc), 3 m

CBEP4255.1-3

F-00K-110-029

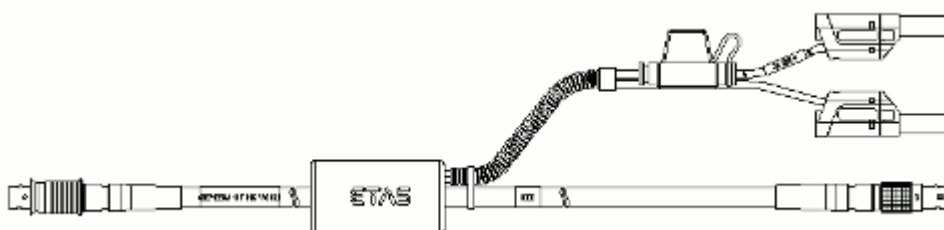

2 – Eingangs- und Ausgangskabel

ES930 Eingangskabel, DSUB – Offene Enden (15fc
- 15c), 2 m / 6.5 ft

CBAV420.1-2

F-00K-106-987

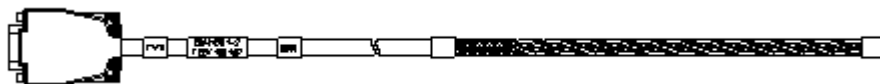

ES930 Ausgangskabel, DSUB – Offene Enden (9fc
- 9c), 2 m / 6.5 ft

CBAV421.1-2

F-00K-106-988

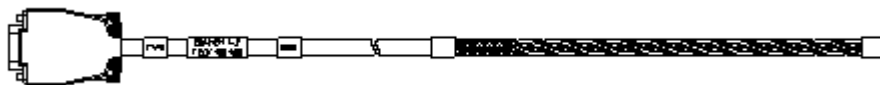

ES930 Leistungsstufenkabel, DSUB – Offene
Enden (26mc-26c), 2 m / 6.5 ft

CBAV422.1-2

F-00K-106-989

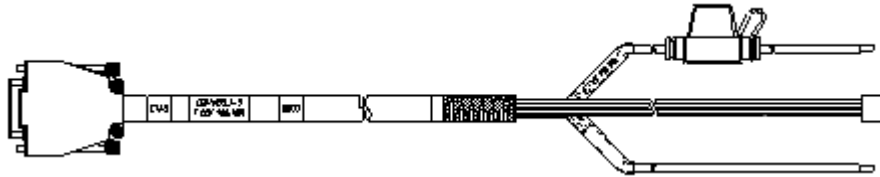

3 – Stromversorgung und Ethernet-Verbindung zu ES4xx oder ES63x

Ethernet-PC-Verbindungskabel, Lemo 1B FGF –
Lemo 1B FGL (8mc-8fc), 3 m

CBE400.2-3

F-00K-104-920



Ethernet-PC-Verbindungskabel, Hochflexibel,
Lemo 1B FGF – Lemo 1B FGL (8mc-8fc), 0m5

CBE401.1-0m5

F-00K-106-128



Ethernet-Verbindungskabel für Modulketten,
Lemo 1B FGA – Lemo 1B FGL (8mc-8fc), 0m45

CBE430.1-0m45

F-00K-104-923

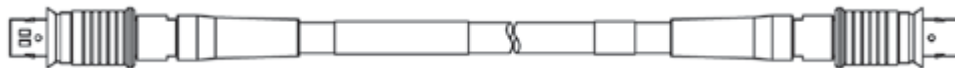

Ethernet-Verbindungskabel für Modulketten,
Hochflexibel, Lemo 1B FGA – Lemo 1B FGL (8mc-
8fc), 0m14

CBE431.1-0m14

F-00K-105-676



Ethernet-Verbindungskabel für Modulketten,
Hochflexibel, Lemo 1B FGA – Lemo 1B FGL (8mc-
8fc), 0m3

CBE431.1-0m3

F-00K-105-685



Ethernet-Verlängerungskabel, Lemo 1B PHL –
Lemo 1B FGL (8mc-8fc), 3 m

CBEX400.1-3

F-00K-105-294



Ethernet-PC-Verbindungs- und Stromversorgungskabel, Lemo 1B FGL – RJ45 – Bananenstecker (8fc-8mc+2mc), 3 m CBEP410.1-3 F-00K-104-927

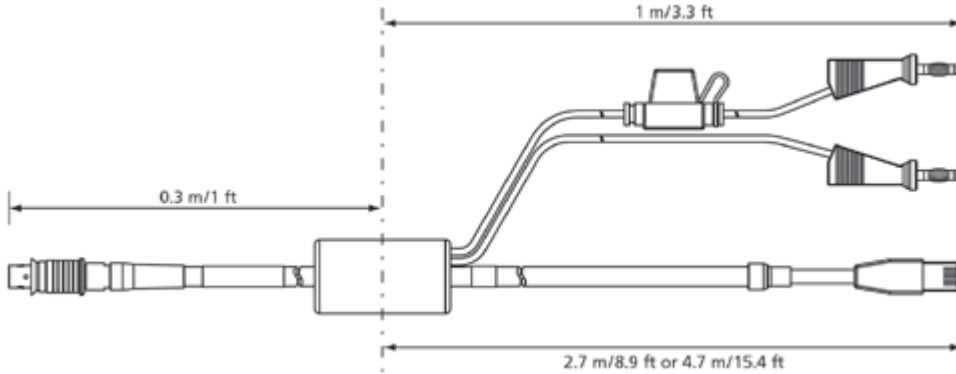

Ethernet-PC-Verbindungs- und Stromversorgungskabel, Lemo 1B FGL – RJ45 – Sicherheitsbananenstecker (8fc-8mc+2mc), 3 m CBEP4105.1-3 F-00K-110-026

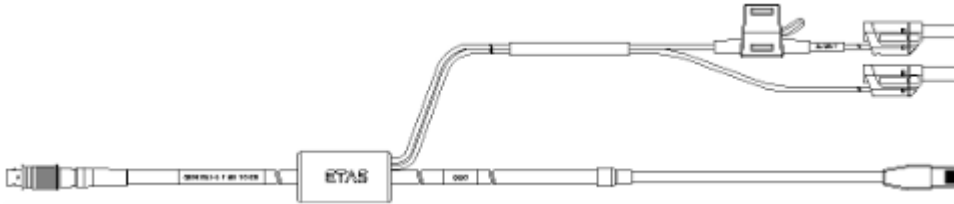

Ethernet-PC-Verbindungs- und Stromversorgungskabel, Stromeinspeisung in der Nähe des PCs, Lemo 1B FGL – RJ45 – Bananenstecker (8fc-8mc+2mc), 5 m CBEP415.1-5 F-00K-105-680

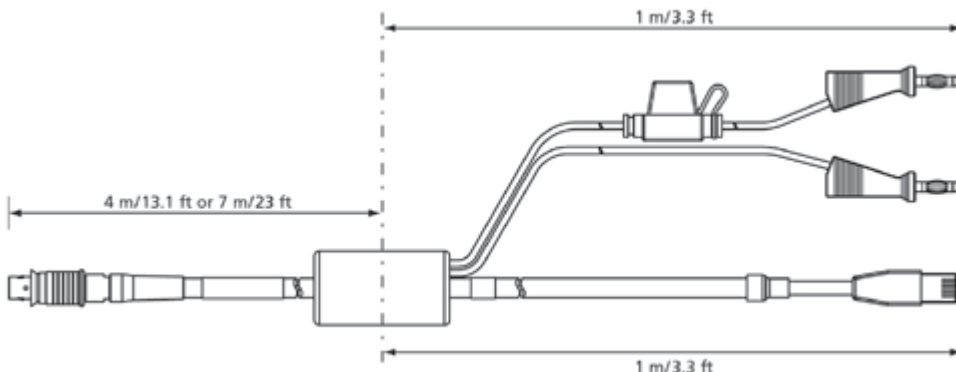

Ethernet-PC-Verbindungs- und Stromversorgungskabel, Stromeinspeisung in der Nähe des PCs, Lemo 1B FGL – RJ45 – Sicherheitsbananenstecker (8fc-8mc+2mc), 5 m CBEP4155.1-5 F-00K-110-027

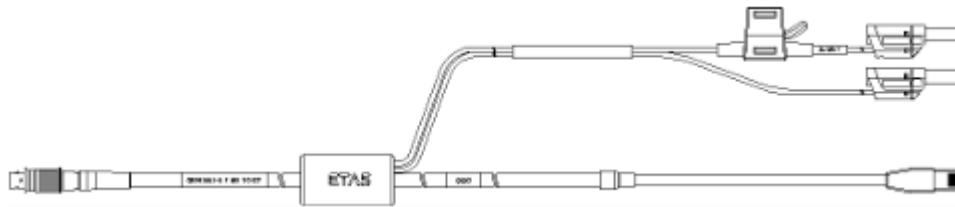

Schutzkappe für ungenutzte Stecker

Schutz von offenen Lemo 1B Anschlüssen gegen
Schmutz

CAP_LEMO_1B

F-00K-105-298

Preiswerter Schutz von offenen Lemo 1B
Anschlüssen gegen Schmutz

CAP_LEMO_1B_LC

F-00K-105-683



Hinweis: Die Produkt-CD mit den Softwareinstallationen werden separat
zur benötigten Softwarelizenz ausgeliefert.

Wenn Sie maßgeschneiderte Kabel benötigen, wenden Sie sich bitte an Ih-
ren ETAS-Ansprechpartner oder an sales.de@etas.com.

